



SZAFY I SZAFONETY

SMC CYGNUS

SZAFY I SZAFOBONETY

SMC CYGNUS

SMC CYGNUS 1D

WYPOSAŻENIE STANDARDOWE

AGREGAT WBUDOWANY NA GÓRZE URZĄDZENIA [CZYNNIK: R290]
ZAKRES PRACY: -18/-22
WNĘTRZE Z BLACHY NIERDZEWNEJ
4 PÓŁKI DRUCIANE ZAWIESZANE
NÓŻKI REGULOWANE
AUTOMATYCZNE ODPAROWANIE SKROPLIN
STEROWNIK ELEKTRONICZNY
KLAMKA METALOWA
WYKONANIE Z BLACHY POWLEKANEJ W KOLORZE BIAŁYM

REALIZACJA



WYMIARY

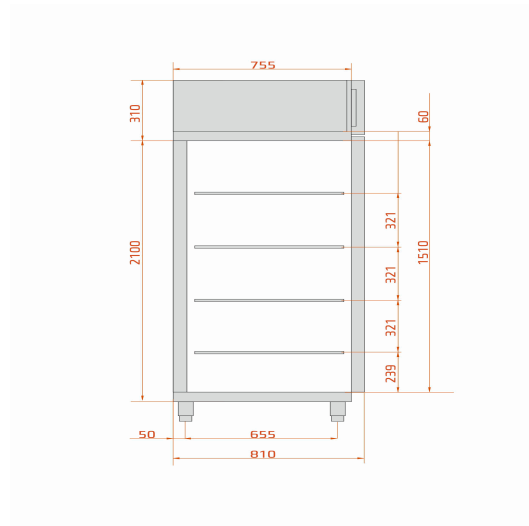

WYPOSAŻENIE DODATKOWE

JM

UWAGI

PRZEDŁUŻENIE GWARANCJI

szt.

nie podlega upustowi

SCI INDUS 03

SCI INDUS 03 2D [1,56]

SCI INDUS 03 3D [2,34]

SCI INDUS 03 4D [3,12]

SCI INDUS 03 5D [3,89]

BOK SZKLANY

BOK SZKLANY Z LUSTREM

BOK PEŁNY

BOK PEŁNY Z LUSTREM

REALIZACJA



WYPOSAŻENIE STANDARDOWE

NA AGREGAT ZEWNĘTRZNY
 CHŁODZENIE DYNAMICZNE
 DRZWI UCHYLNE
 4 RZĘDY PÓLEK DRUCIANYCH
 LISTWY CENOWE
 BEZ OGRANICZNIKÓW PÓLEK
 OŚWIETLENIE LED, PIONOWE NA RAMIE DRZWI, BARWA BIAŁA
 TERMOMETR SOLARNY
 ZAWÓR ROZPRĘŻNY
 ODBOJNIK PCV
 MOŻLIWOŚĆ ŁĄCZENIA W CIĄGI
 KOLOR WEWNĘTRZNY: RAL 9003
 KOLORY ZEWNĘTRZNE: RAL 9003, RAL 3000, RAL 6029, RAL 1021, RAL 5010, RAL 7004, RAL 7015, RAL 9005

WYMIARY

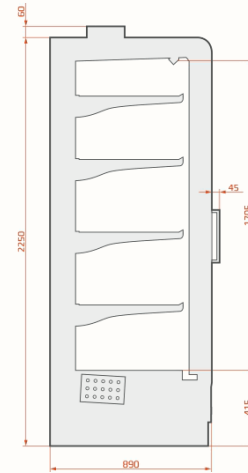

WYPOSAŻENIE DODATKOWE	JM	UWAGI
PRZEGRODA PLEKSI WYSOKA [MIĘDZY MODUŁAMI CHŁODNICZYM]	szt.	
PRZEGRODA PLEKSI WYSOKA [MIĘDZY RZĘDAMI PÓLEK]	szt.	
PRZEGRODA IZOLOWANA [SZKLANA]	szt.	z szarym sitodrukiem
PRZEGRODA IZOLOWANA [PEŁNA]	szt.	
PRZEGRODA IZOLOWANA [PEŁNA Z LUSTREM Z JEDNEJ STRONY]	szt.	
PRZEGRODA IZOLOWANA [PEŁNA Z LUSTREM Z OBU STRON]	szt.	
DOPLATA ZA NIESTANDARDOWY KOLOR SITODRUKU	szt.	na zapytanie; dotyczy boku lub przegrody szklanej
ODBOJNIK NIERDZEWNY KWADRATOWY BEZ PODPÓR	mb	
ODBOJNIK NIERDZEWNY KWADRATOWY Z PODPORAMI	mb	
ODBOJNIK NIERDZEWNY OKRĄGŁY	mb	
NIESTANDARDOWY KOLOR [ZEWNĄTRZ]	mb	dotyczy farb półmatowych (blachy zew szafy)
NIESTANDARDOWY KOLOR [WEWNĄTRZ]	mb	dotyczy farb półmatowych (blachy wew szafy plecy i półka dolna)
PÓŁKA DODATKOWA 0,7	kpl.	półka drucziana, wsporniki, listwa, cenowa
DOPLATA DO PÓŁKI PEŁNEJ 0,7	kpl.	półka metalowa, wsporniki, ogranicznik, listwa cenowa
STEROWNIK ELEKTRONICZNY	szt.	Carel lub Eliwell, wersja podstawowa
STEROWNIK ELEKTRONICZNY DO ZAWORU AKV; AK-CC-550A	szt.	Danfoss; AK-CC-550A + wyświetlacz sterownika EKA163B; współpracuje z zaworem AKV
STEROWNIK ELEKTRONICZNY DO ZAWORU AKV; RTX600V	szt.	ELIWELL RTX600V + wyświetlacz sterownika KDEPLUS; współpracuje z zaworem AKV
GRZAŁKA PAROWNIKA 2D, 3D	szt.	
GRZAŁKA PAROWNIKA 4D, 5D	szt.	
WENTYLATOR ENERGOOSZCZĘDNY	szt.	szafa 2D* 2szt.; 3D* 3szt.; 4D* 4szt.; 5D* 5szt.
ZAWÓR ELEKTROMAGNETYCZNY	szt.	Danfoss
ZAWÓR ELEKTRONICZNY	szt.	Danfoss; Zawór AKV + cewka + 4x sonda AKS
KOSZ DRUCIANY	szt.	nakładany na półkę bazową
SZAFA BEZ BOKU	szt.	
PRZEDŁUŻENIE GWARANCJI	szt.	nie podlega upustowi

SCI INDUS 04

SCI INDUS 04 2D [1,56]

SCI INDUS 04 3D [2,34]

SCI INDUS 04 4D [3,12]

SCI INDUS 04 5D [3,89]

BOK SZKLANY

BOK SZKLANY Z LUSTREM

BOK PEŁNY

BOK PEŁNY Z LUSTREM

REALIZACJA



WYPOSAŻENIE STANDARDOWE

NA AGREGAT ZEWNĘTRZNY
 CHŁODZENIE DYNAMICZNE
 DRZWI UCHYLENE
 3 RZĘDY PÓLEK DRUCIANYCH
 LISTWY CENOWE
 BEZ OGRANICZNIKÓW PÓLEK
 OŚWIETLENIE LED, PIONOWE NA RAMIE DRZWI, BARWA BIAŁA
 TERMOMETR SOLARNY
 ZAWÓR ROZPRĘŻNY
 ODBOJNIK PCV
 MOŻLIWOŚĆ ŁĄCZENIA W CIĄGI
 KOLOR WEWNĘTRZNY: RAL 9003
 KOLORY ZEWNĘTRZNE: RAL 9003, RAL 3000, RAL 6029, RAL 1021, RAL 5010, RAL 7004, RAL 7015, RAL 9005

WYMIARY

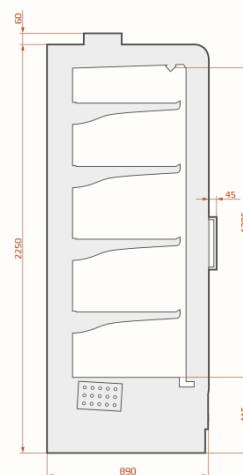

WYPOSAŻENIE DODATKOWE	JM	UWAGI
PRZEGRODA PLEKSI WYSOKA [MIĘDZY MODUŁAMI CHŁODNICZYMI]	szt.	
PRZEGRODA PLEKSI WYSOKA [MIĘDZY RZĘDAMI PÓLEK]	szt.	
PRZEGRODA IZOLOWANA [SZKLANA]	szt.	z szarym sitodrukiem
PRZEGRODA IZOLOWANA [PEŁNA]	szt.	
PRZEGRODA IZOLOWANA [PEŁNA Z LUSTREM Z JEDNEJ STRONY]	szt.	
PRZEGRODA IZOLOWANA [PEŁNA Z LUSTREM Z OBU STRON]	szt.	
DOPLATA ZA NIESTANDARDOWY KOLOR SITODRUKU	szt.	na zapytanie; dotyczy boku lub przegrody szklanej
ODBOJNIK NIERDZEWNY KWADRATOWY BEZ PODPÓR	mb	
ODBOJNIK NIERDZEWNY KWADRATOWY Z PODPORAMI	mb	
ODBOJNIK NIERDZEWNY OKRĄGLY	mb	
NIESTANDARDOWY KOLOR [ZEWNĄTRZ]	mb	dotyczy farb półmatowych (blachy zew szafy)
NIESTANDARDOWY KOLOR [WEWNĄTRZ]	mb	dotyczy farb półmatowych (blachy wew szafy plecy i półka dolna)
DOPLATA DO PÓLKI PEŁNEJ 0,7	kpl.	półka metalowa, wsporniki, ogranicznik, listwa cenowa
PÓLKA DODATKOWA 0,7	kpl.	półka drucziana, wsporniki, listwa, cenowa
STEROWNIK ELEKTRONICZNY	szt.	Carel lub Eliwell, wersja podstawowa
STEROWNIK ELEKTRONICZNY DO ZAWORU AKV; AK-CC-550A	szt.	Danfoss; AK-CC-550A + wyświetlacz sterownika EKA163B; współpracuje z zaworem AKV
STEROWNIK ELEKTRONICZNY DO ZAWORU AKV; RTX600V	szt.	ELIWELL RTX600V + wyświetlacz sterownika KDEPLUS; współpracuje z zaworem AKV
GRZAŁKA PAROWNIKA 2D, 3D	szt.	
GRZAŁKA PAROWNIKA 4D, 5D	szt.	
WENTYLATOR ENERGOOSZCZĘDNY	szt.	szafa 2D* 2szt.; 3D* 3szt.; 4D* 4szt.; 5D* 5szt.
ZAWÓR ELEKTROMAGNETYCZNY	szt.	Danfoss
ZAWÓR ELEKTRONICZNY	szt.	Danfoss; Zawór AKV + cewka + 4x sonda AKS
KOSZ DRUCIANY	szt.	nakładany na półkę bazową
SZAFKA BEZ BOKU	szt.	
PRZEDŁUŻENIE GWARANCJI	szt.	nie podlega upustowi

SMI INDUS 03

SMI INDUS 03 2D [1,56]

SMI INDUS 03 3D [2,34]

SMI INDUS 03 4D [3,12]

SMI INDUS 03 5D [3,89]

BOK SZKLANY

BOK PEŁNY

REALIZACJA



WYPOSAŻENIE STANDARDOWE

NA AGREGAT ZEWNĘTRZNY
 CHŁODZENIE DYNAMICZNE
 DRZWI UCHYLE
 4 RZĘDY PÓŁEK DRUCIANYCH
 LISTWY CENOWE
 BEZ OGRANICZNIKÓW PÓŁEK
 OŚWIETLENIE LED, PIONOWE NA RAMIE DRZWI, BARWA BIAŁA
 TERMOMETR SOLARNY
 ZAWÓR ROZPRĘŻNY
 ODBOJNIK PCV
 MOŻLIWOŚĆ ŁĄCZENIA W CIĄGI
 KOLOR WEWNĘTRZNY: RAL 9003
 KOLORY ZEWNĘTRZNE: RAL 9003, RAL 3000, RAL 6029, RAL 1021, RAL 5010, RAL 7004, RAL 7015, RAL 9005

WYMIARY

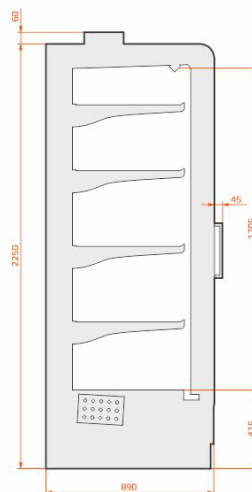

WYPOSAŻENIE DODATKOWE	JM	UWAGI
PRZEGRODA PLEKSI WYSOKA [MIĘDZY RZĘDAMI PÓŁEK]	szt.	
PRZEGRODA IZOLOWANA [SZKLANA]	szt.	z szarym sitodrukiem
PRZEGRODA IZOLOWANA [PEŁNA]	szt.	
DOPLATA ZA NIESTANDARDOWY KOLOR SITODRUKU	m	na zapytanie; dotyczy boku lub przegrody szklanej
DOPLATA DO DRZWI PASYWNYCH	szt.	dotyczy 1 szt. drzwi
ODBOJNIK NIERDZEWNY KWADRATOWY BEZ PODPÓR	mb	
ODBOJNIK NIERDZEWNY KWADRATOWY Z PODPORAMI	mb	
ODBOJNIK NIERDZEWNY OKRĄGLY	mb	
NIESTANDARDOWY KOLOR [ZEWNĄTRZ]	mb	dotyczy farb półmatowych (blachy zew szafy)
NIESTANDARDOWY KOLOR [WEWNĄTRZ]	mb	dotyczy farb półmatowych (blachy wew szafy plecy i półka dolna)
STEROWNIK ELEKTRONICZNY	szt.	Carel lub Eliwell, wersja podstawowa
STEROWNIK ELEKTRONICZNY DO ZAWORU AKV; AK-CC-550A	szt.	Danfoss; AK-CC-550A + wyświetlacz sterownika EKA163B; współpracuje z zaworem AKV
STEROWNIK ELEKTRONICZNY DO ZAWORU AKV; RTX600V	szt.	ELIWELL RTX600V + wyświetlacz sterownika KDEPLUS; współpracuje z zaworem AKV
WENTYLATOR ENERGOSZCZĘDNY	szt.	szafa 2D* 2szt.; 3D* 3szt.; 4D* 4szt.; 5D* 5szt.
ZAWÓR ELEKTROMAGNETYCZNY	szt.	Danfoss
ZAWÓR ELEKTRONICZNY	szt.	Danfoss; Zawór AKV + cewka + 4x sonda AKS
KOSZ DRUCIANY	szt.	nakładany na półkę bazową
PRZEDŁUŻENIE GWARANCJI	szt.	nie podlega upustowi

SMI INDUS 04

SMI INDUS 04 2D [1,56]

SMI INDUS 04 3D [2,34]

SMI INDUS 04 4D [3,12]

SMI INDUS 04 5D [3,89]

BOK SZKLANY

BOK PEŁNY

WYPOSAŻENIE STANDARDOWE

NA AGREGAT ZEWNĘTRZNY
 CHŁODZENIE DYNAMICZNE
 DRZWI UCHYLENE
 3 RZĘDY PÓLEK DRUCIANYCH
 LISTWY CENOWE
 BEZ OGRANICZNIKÓW PÓLEK
 OŚWIETLENIE LED, PIONOWE NA RAMIE DRZWI, BARWA BIAŁA
 TERMOMETR SOLARNY
 ZAWÓR ROZPRĘŻNY
 ODBOJNIK PCV
 MOŻLIWOŚĆ ŁĄCZENIA W CIĄGI
 KOLOR WEWNĘTRZNY: RAL 9003
 KOLORY ZEWNĘTRZNE: RAL 9003, RAL 3000, RAL 6029, RAL 1021, RAL 5010, RAL 7004, RAL 7015, RAL 9005

REALIZACJA



WYMIARY

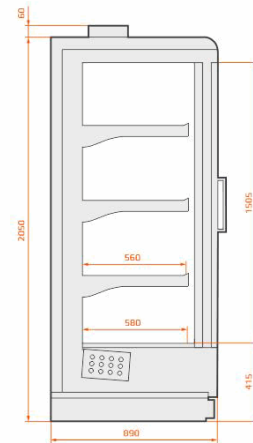

WYPOSAŻENIE DODATKOWE	JM	UWAGI
PRZEGRODA PLEKSI WYSOKA [MIĘDZY RZĘDAMI PÓLEK]	szt.	
PRZEGRODA IZOLOWANA [SZKLANA]	szt.	z szarym sitodrukiem
PRZEGRODA IZOLOWANA [PEŁNA]	szt.	
DOPLATA DO DRZWI PASYWNYCH	szt.	dotyczy 1 szt. drzwi
ODBOJNIK NIERDZEWNY KWADRATOWY BEZ PODPÓR	mb	
ODBOJNIK NIERDZEWNY KWADRATOWY Z PODPORAMI	mb	
ODBOJNIK NIERDZEWNY OKRĄGLY	mb	
NIESTANDARDOWY KOLOR [ZEWNĄTRZ]	mb	dotyczy farb półmatowych (blachy zew szafy)
NIESTANDARDOWY KOLOR [WEWNĄTRZ]	mb	dotyczy farb półmatowych (blachy wew szafy plecy i półka dolna)
PÓLKA DODATKOWA 0,7	kpl.	półka drucziana wsporniki ogranicznik listwa cenowa
STEROWNIK ELEKTRONICZNY	szt.	Carel lub Eliwell, wersja podstawowa
STEROWNIK ELEKTRONICZNY DO ZAWORU AKV; AK-CC-550A	szt.	Danfoss; AK-CC-550A + wyświetlacz sterownika EKA163B; współpracuje z zaworem AKV
STEROWNIK ELEKTRONICZNY DO ZAWORU AKV; RTX600V	szt.	ELIWELL RTX600V + wyświetlacz sterownika KDEPLUS; współpracuje z zaworem AKV
WENTYLATOR ENERGOSZCZĘDNY	szt.	szafa 2D* 2szt.; 3D* 3szt.; 4D* 4szt.; 5D* 5szt.
ZAWÓR ELEKTROMAGNETYCZNY	szt.	Danfoss
ZAWÓR ELEKTRONICZNY	szt.	Danfoss; Zawór AKV + cewka + 4x sonda AKS
KOSZ DRUCIANY	szt.	nakładany na półkę bazową
PRZEDŁUŻENIE GWARANCJI	szt.	nie podlega upustowi

SMI INDUS 05 REM

SZAFY I SZAFOBONETY

SMI INDUS 05 REM

SMI INDUS 05 1D [0,80]

SMI INDUS 05 2D [1,56]

BOK PEŁNY

WYPOSAŻENIE STANDARDOWE

NA AGREGAT ZEWNĘTRZNY
CHŁODZENIE DYNAMICZNE
DRZWI UCHYLNE
5 RZĘDÓW REGULOWANYCH PÓLEK DRUCIANYCH
LISTWA CENOWA
BEZ OGRANICZNIKÓW PÓLEK
OŚWIETLENIE LED BOCZNE
TERMOMETR SOLARNY
ROZMRAŻANIE ELEKTRYCZNE
ZAWÓR ROZPREŻNY
MOŻLIWOŚĆ ŁĄCZENIA W CIĄGI
KOLOR WEWNĘTRZNY: RAL 9003
KOLORY ZEWNĘTRZNE: RAL 9003, RAL 3000, RAL 6029, RAL 1021, RAL 5010, RAL 7004, RAL 7015, RAL 9005

REALIZACJA



WYMIARY

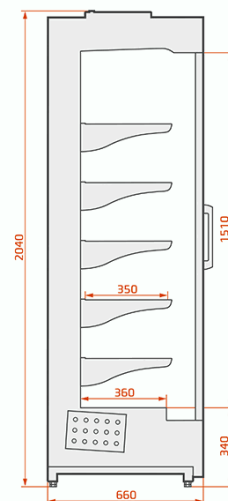

WYPOSAŻENIE DODATKOWE	JM	UWAGI
PRZEGRODA PLEKSI WYSOKA [MIĘDZY RZĘDAMI PÓLEK]	szt.	
PRZEGRODA IZOLOWANA [PEŁNA]	szt.	
DOPLATA DO DRZWI PASYWNYCH	szt.	dotyczy 1 szt. drzwi
ODBOJNIK NIERDZEWNY KWADRATOWY BEZ PODPÓR	mb	
ODBOJNIK NIERDZEWNY OKRĄGLY	mb	
ODBOJNIK NIERDZEWNY KWADRATOWY Z PODPORAMI	mb	
NIESTANDARDOWY KOLOR [ZEWNĄTRZ]	mb	dotyczy farb półmatowych (blachy zew szafy)
NIESTANDARDOWY KOLOR [WEWNĄTRZ]	mb	dotyczy farb półmatowych (blachy wew szafy plecy i półka dolna)
PÓŁKA DODATKOWA DRUCIANA 0,7	kpl.	wsporniki, ogranicznik pleksi, listwa cenowa
REGAŁ BEZ PÓŁKI	szt.	
STEROWNIK ELEKTRONICZNY	szt.	Carel lub Eliwell, wersja podstawowa
STEROWNIK ELEKTRONICZNY DO ZAWORU AKV; AK-CC-550A	szt.	Danfoss; AK-CC-550A + wyświetlacz sterownika EKA163B; współpracuje z zaworem AKV
STEROWNIK ELEKTRONICZNY DO ZAWORU AKV; RTX600V	szt.	ELIWELL RTX600V + wyświetlacz sterownika KDEPLUS; współpracuje z zaworem AKV
WENTYLATOR ENERGOSZCZĘDNY	szt.	szafa 1D* 2szt.; 2D* 4szt.
ZAWÓR ELEKTROMAGNETYCZNY	szt.	Danfoss
ZAWÓR ELEKTRONICZNY	szt.	Danfoss; Zawór AKV + cewka + 4x sonda AKS
KOSZ DRUCIANY	szt.	nakładany na półkę bazową
PRZEDŁUŻENIE GWARANCJI	szt.	nie podlega upustowi
ODBOJNIK PCV	mb	

WMP PAVO 03

WMP PAVO 03

WMP PAVO 03 1,875

WMP PAVO 03 2,5

WMP PAVO 03 3,75

BOK SZKLANY

BOK PEŁNY

WYPOSAŻENIE STANDARDOWE

NA AGREGAT ZEWNĘTRZNY
2 NIEZALEŻNE UKŁADY CHŁODZENIA
DRZWI UCHYLNE
3 RZĘDY PÓLEK DRUCIANYCH
LISTWY CENOWE
BEZ OGRANICZNIKÓW PÓLEK
POKRYWY SZKLANE PRZESUWNE
OŚWIETLENIE LED PIONOWE NA RAMIE DRZWI, BARWA BIAŁA
OŚWIETLENIE LED CZĘŚCI WYSPOWEJ, BARWA BIAŁA
TERMOMETR SOLARNY
ODMRAŻANIE ELEKTRYCZNE
2 ZAWORY ROZPRĘŻNE (W MODULE 3,75 – 3 ZAWORY)
ODBOJNIK PCV
MOŻLIWOŚĆ ŁĄCZENIA W CIĄGI
KOLOR WEWNĘTRZNY: RAL 9003
KOLORY ZEWNĘTRZNE: RAL 9003, RAL 3000, RAL 6029, RAL 1021, RAL 5010, RAL 7004, RAL 7015, RAL 9005

REALIZACJA



WYMIARY

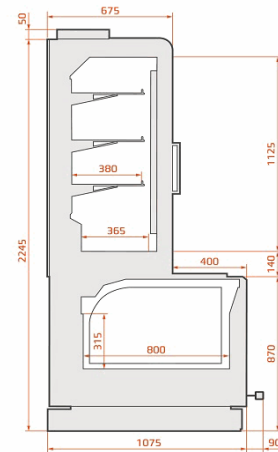

WYPOSAŻENIE DODATKOWE	JM	UWAGI
PRZEGRODA IZOLOWANA [PEŁNA]	szt.	
PRZEGRODA RUCHOMA POWLEKANA	szt.	
OŚWIETLENIE GÓRNE CZĘŚCI WYSPOWEJ	mb	
ODBOJNIK NIERDZEWNY KWADRATOWY BEZ PODPÓR	mb	
ODBOJNIK NIERDZEWNY KWADRATOWY Z PODPORAMI	mb	
ODBOJNIK NIERDZEWNY OKRĄGLY	mb	
SIATKA DOLNA	szt.	dla modułu 1,875-3szt., 2,5-4szt., 3,75-6szt.
NIESTANDARDOWY KOLOR [ZEWNĄTRZ]	mb	dotyczy farb półmatowych (blachy zew. szafobonety)
NIESTANDARDOWY KOLOR [WEWNĄTRZ]	mb	dotyczy farb półmatowych (blachy wew. regału szafobonety)
STEROWNIK ELEKTRONICZNY	szt.	Carel lub Eliwell, wersja podstawowa
STEROWNIK ELEKTRONICZNY DO ZAWORU AKV; RTX600V	szt.	ELIWELL RTX600V + wyświetlacz sterownika KDEPLUS; współpracuje z zaworem AKV
WENTYLATOR ENERGOOSZCZĘDNY	szt.	Dla 1,875* 5 szt.; 2,5* 7 szt.; 3,75* 10 szt.
ZAWÓR ELEKTROMAGNETYCZNY	szt.	Danfoss
ZAWÓR ELEKTRONICZNY	szt.	Danfoss; Zawór AKV + cewka + 4x sonda AKS
PRZEDŁUŻENIE GWARANCJI	szt.	nie podlega upustowi

WMP PAVO 04

WMP PAVO 04

WMP PAVO 04 1,875

WMP PAVO 04 2,5

WMP PAVO 04 3,75

BOK SZKLANY

BOK PEŁNY

WYPOSAŻENIE STANDARDOWE

NA AGREGAT ZEWNĘTRZNY
2 NIEZALEŻNE UKŁADY CHŁODZENIA
DRZWI UCHYLENE
2 RZĘDY PÓLEK DRUCIANYCH
LISTWY CENOWE
BEZ OGRANICZNIKÓW PÓLEK
POKRYWY SZKLANE PRZESUWNE
OŚWIETLENIE LED PIONOWE NA RAMIE DRZWI, BARWA BIAŁA
OŚWIETLENIE LED CZĘŚCI WYSPOWEJ, BARWA BIAŁA
TERMOMETR SOLARNY
ODMRAŻANIE ELEKTRYCZNE
2 ZAWORY ROZPRĘŻNE (W MODULE 3,75 – 3 ZAWORY)
ODBOJNIK PCV
MOŻLIWOŚĆ ŁĄCZENIA W CIĄGI
KOLOR WEWNĘTRZNY: RAL 9003
KOLORY ZEWNĘTRZNE: RAL 9003, RAL 3000, RAL 6029, RAL 1021, RAL 5010, RAL 7004, RAL 7015, RAL 9005

REALIZACJA



WYMIARY

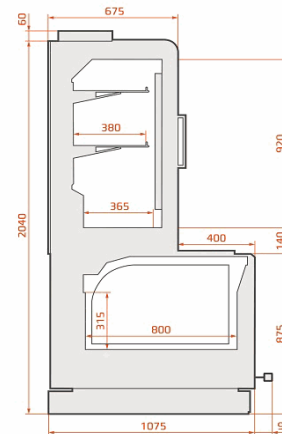

WYPOSAŻENIE DODATKOWE	JM	UWAGI
PRZEGRODA IZOLOWANA [PEŁNA]	szt.	
PRZEGRODA RUCHOMA POWLEKANA	szt.	
OŚWIETLENIE GÓRNE CZĘŚCI WYSPOWEJ	mb	
ODBOJNIK NIERDZEWNY KWADRATOWY BEZ PODPÓR	mb	
ODBOJNIK NIERDZEWNY KWADRATOWY Z PODPORAMI	mb	
ODBOJNIK NIERDZEWNY OKRĄGLY	mb	
SIATKA DOLNA	szt.	dla modułu 1,875-3szt., 2,5-4szt., 3,75-6szt.
NIESTANDARDOWY KOLOR [ZEWNĄTRZ]	mb	dotyczy farb półmatowych (blachy zew. szafobonety)
NIESTANDARDOWY KOLOR [WEWNĄTRZ]	mb	dotyczy farb półmatowych (blachy wew. regału szafobonety)
STEROWNIK ELEKTRONICZNY	szt.	Carel lub Eliwell, wersja podstawowa
STEROWNIK ELEKTRONICZNY DO ZAWORU AKV; RTX600V	szt.	ELIWELL RTX600V + wyświetlacz sterownika KDEPLUS; współpracuje z zaworem AKV
WENTYLATOR ENERGOOSZCZĘDNY	szt.	Dla 1,875* 5 szt.; 2,5* 7 szt.; 3,75* 10 szt.
ZAWÓR ELEKTROMAGNETYCZNY	szt.	Danfoss
ZAWÓR ELEKTRONICZNY	szt.	Danfoss; Zawór AKV + cewka + 4x sonda AKS
PRZEDŁUŻENIE GWARANCJI	szt.	nie podlega upustowi

WMH HYDRUS 110.207

SZAFY I SZAFOBONETY

WMH HYDRUS 110.207

WMH HYDRUS 110.207 1,875

WMH HYDRUS 110.207 2,5

WMH HYDRUS 110.207 3,75

BOK SZKLANY

BOK PEŁNY

WYPOSAŻENIE STANDARDOWE

CHŁODZENIE DYNAMICZNE
NA AGREGAT ZEWNĘTRZNY
JEDEN UKŁAD CHŁODNICZY
2 RZĘDY PÓLEK DRUCIANYCH
LISTWY CENOWE, OGRANICZNIKI PÓLEK
DRZWI UCHYLNE
POKRYWY SZKLANE TYPU PUSH
OŚWIETLENIE LED PIONOWE NA RAMIE DRZWI, BARWA BIAŁA
OŚWIETLENIE LED CZĘŚCI WYSPOWEJ, BARWA BIAŁA
TERMOMETR SOLARNY
ODMRAŻANIE ELEKTRYCZNE
ZAWÓR ROZPREŻNY
WENTYLATORY ENERGOOSZCZĘDNE
ODBOJNIK PCV
MOŻLIWOŚĆ ŁĄCZENIA W CIĄGI
KOLOR WEWNĘTRZNY: RAL 9003
KOLORY ZEWNĘTRZNE: RAL 9003, RAL 3000, RAL 6029, RAL 1021, RAL 5010, RAL 7004, RAL 7015, RAL 9005

REALIZACJA



WYMIARY

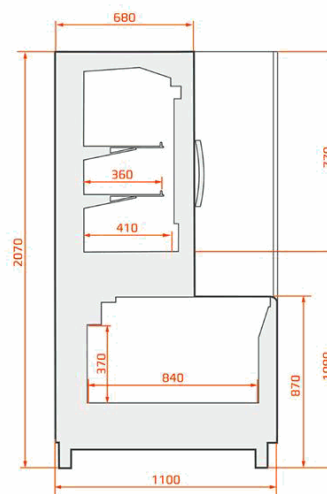

WYPOSAŻENIE DODATKOWE	JM	UWAGI
PRZEGRODA IZOLOWANA [PEŁNA]	szt.	
PRZEGRODA RUCHOMA POWLEKANA	szt.	
SIATKA DOLNA	szt.	dla modułu 1,875-3szt., 2,5-4szt., 3,75-6szt.
ODBOJNIK NIERDZEWNY KWADRATOWY BEZ PODPÓR	mb	
ODBOJNIK NIERDZEWNY KWADRATOWY Z PODPORAMI	mb	
ODBOJNIK NIERDZEWNY OKRĄGLY	mb	
NIESTANDARDOWY KOLOR [ZEWNĄTRZ]	mb	dotyczy farb półmatowych (blachy zew. szafobonety)
NIESTANDARDOWY KOLOR [WEWNĄTRZ]	mb	dotyczy farb półmatowych (blachy wew. regalu szafobonety)
STEROWNIK ELEKTRONICZNY	szt.	Carel lub Eliwell, wersja podstawowa
STEROWNIK ELEKTRONICZNY DO ZAWORU AKV; RTX600V	szt.	ELIWELL RTX600V + wyświetlacz sterownika KDEPLUS; współpracuje z zaworem AKV
ZAWÓR ELEKTROMAGNETYCZNY	szt.	Danfoss
ZAWÓR ELEKTRONICZNY	szt.	Danfoss; Zawór AKV + cewka + 4x sonda AKS
PRZEDŁUŻENIE GWARANCJI	szt.	nie podlega upustowi

WMH HYDRUS 110.224

SZAFY I SZAFOBONETY

WMH HYDRUS 110.224

WMH HYDRUS 110.224 1,875

WMH HYDRUS 110.224 2,5

WMH HYDRUS 110.224 3,75

BOK SZKLANY

BOK PEŁNY

WYPOSAŻENIE STANDARDOWE

CHŁODZENIE DYNAMICZNE
NA AGREGAT ZEWNĘTRZNY
JEDEN UKŁAD CHŁODNICZY
3 RZĘDY PÓLEK DRUCIANYCH
LISTWY CENOWE, OGRANICZNIKI PÓLEK
DRZWI UCHYLNE
POKRYWY SZKLANE TYPU PUSH
OŚWIETLENIE LED PIONOWE NA RAMIE DRZWI, BARWA BIAŁA
OŚWIETLENIE LED CZĘŚCI WYSPOWEJ, BARWA BIAŁA
TERMOMETR SOLARNY
ODMRAŻANIE ELEKTRYCZNE
ZAWÓR ROZPREŻNY
WENTYLATORY ENERGOOSZCZĘDNE
ODBOJNIK PCV
MOŻLIWOŚĆ ŁĄCZENIA W CIĄGI
KOLOR WEWNĘTRZNY: RAL 9003
KOLORY ZEWNĘTRZNE: RAL 9003, RAL 3000, RAL 6029, RAL 1021, RAL 5010, RAL 7004, RAL 7015, RAL 9005

REALIZACJA



WYMIARY

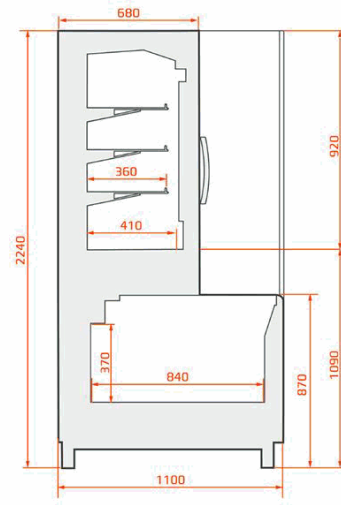

WYPOSAŻENIE DODATKOWE	JM	UWAGI
PRZEGRODA IZOLOWANA [PEŁNA]	szt.	
PRZEGRODA RUCHOMA POWLEKANA	szt.	
SIATKA DOLNA	szt.	dla modułu 1,875-3szt., 2,5-4szt., 3,75-6szt.
ODBOJNIK NIERDZEWNY KWADRATOWY BEZ PODPÓR	mb	
ODBOJNIK NIERDZEWNY KWADRATOWY Z PODPORAMI	mb	
ODBOJNIK NIERDZEWNY OKRĄGLY	mb	
NIESTANDARDOWY KOLOR [WEWNĄTRZ]	mb	dotyczy farb półmatowych (blachy wew. regału szafobonety)
NIESTANDARDOWY KOLOR [ZEWNĄTRZ]	mb	dotyczy farb półmatowych (blachy zew. szafobonety)
STEROWNIK ELEKTRONICZNY	szt.	Carel lub Eliwell, wersja podstawowa
STEROWNIK ELEKTRONICZNY DO ZAWORU AKV; RTX600V	szt.	ELIWELL RTX600V + wyświetlacz sterownika KDEPLUS; współpracuje z zaworem AKV
ZAWÓR ELEKTROMAGNETYCZNY	szt.	Danfoss
ZAWÓR ELEKTRONICZNY	szt.	Danfoss; Zawór AKV + cewka + 4x sonda AKS
PRZEDŁUŻENIE GWARANCJI	szt.	nie podlega upustowi